



KEZELÉSI ÚTMUTATÓ

FI-WIFI-USB-02

WIFI ADAPTOR



Köszönjük, hogy megvásárolta termékünket.
Kérjük, hogy használat előtt figyelmesen olvassa el a kezelési útmutatóban leírtakat!

FI-WIFI-USB-02_160606

TARTALOM

- 1 MEGFELELŐSÉGI NYILATKOZAT
- 2 SPECIFIKÁCIÓ
- 3 HASZNÁLAT ELŐTTI TUDNIVALÓK
- 4 A RENDSZER FELÉPÍTÉSE
- 5 TELEPÍTÉS
6. AZ ALKALMAZÁS HASZNÁLATA

FIGYELEM!

- Ez a berendezés megfelel az RSS210 (Industry& Science Canada) és az FCC 15. része előírásainak. A működése megfelel az alábbi két feltételnek: (1) ez a berendezés nem okozhat káros elektromágneses kölcsönhatást , és (2) a berendezést érő külső elektromágneses behatások nem okozhatnak zavart a berendezés működésében.
- A berendezést csak a mellékelt leírás szerint működtesse!
A berendezés megfelel az FCC és IC sugárzási határértékeknek.
A rádiófrekvenciás sugárzási behatási határérték túllépésének elkerülése érdekében ne tartózkodjon a WIFI adapterhez 20cm-nél közelebb normál működés közben.
- Bárminemű engedély nélküli módosítás, beavatkozás akadályozhatja a berendezés megfelelő működését.

1 MEGFELELŐSÉGI NYILATKOZAT

A gyártó saját felelőségére kijelenti, hogy ez a termék megfelel a 1999/5/EC számú Direktívának és annak minden módosításának.

Amennyiben ezzel kapcsolatban kérdése van, kérjük lépjen kapcsolatba a forgalmazóval.

2 SPECIFIKÁCIÓ

Szabvány:	IEEE 802. 11b/g/n
Antenna:	Külső omnidirekcionális antenna
Frekvencia:	WIFI: 2,4 G
Max. átviteli teljesítmény:	15dBm Max.
Méret:	55*24*8mm
Üzemeltetési hőmérséklet:	0 °C – 45 °C / 32 °F – 113 °F
Üzemeltetési páratartalom:	10% - 85%
Tápfeszültség:	DC 5V/300mA

3 HASZNÁLAT ELŐTTI TUDNIVALÓK

- A Wifi adapter csak az alábbi operációs rendszerekkel működő okos telefonokkal alkalmazható :
IOS 7.0 vagy későbbi, ANDROID 4.0 vagy későbbi
- Nyilatkozat: Előfordulhat, hogy a termék nem használható minden IOS / Android rendszerrel. Az alkalmazás speciális körülményeire való tekintettel, a gyártó a termék kompatibilitásával kapcsolatban semmiféle felelősséget nem vállal.
- A WIFI adaptor vezeték nélküli hálózat biztonsági beállításai:
A rendszer csak a WPA-PSK / WPA2-PSK kódolási protokolt támogatja. A kódolás nélküli használat nem javasolt.
- Az okos telefonnak legalább 5 millió pixeles kamerával kell rendelkeznie a QR kód megfelelő beolvasásához.
- A vezeték nélküli WIFI hálózati kialakítások különbözőségei miatt előfordulhat, hogy a Wifi adaptor elveszti a kapcsolatot a WIFI routerrel, ebben az esetben a szükségessé válhat a helyi hálózat újrakonfigurálása.
- Bizonyos hálózati szituációkban néha a vezérlés ill. lekérdezés közben időtúllépési (Time-out) hibát ír ki az applikáció. Ilyenkor a berendezés nem hajtja végre az utasítást. Ebben az esetben próbálja újra beállítani a kívánt üzemmódot.

4 A RENDSZER FELÉPÍTÉSE

A használathoz egy WIFI router-re és internet kapcsolatra van szükség. Az okos telefon és a vezérlendő klímaberendezések csatlakoznak a router-hez és az interneten keresztül csatlakoznak egymáshoz.

1. Okos telefon
2. Légkondicionáló
3. WI-FI Router

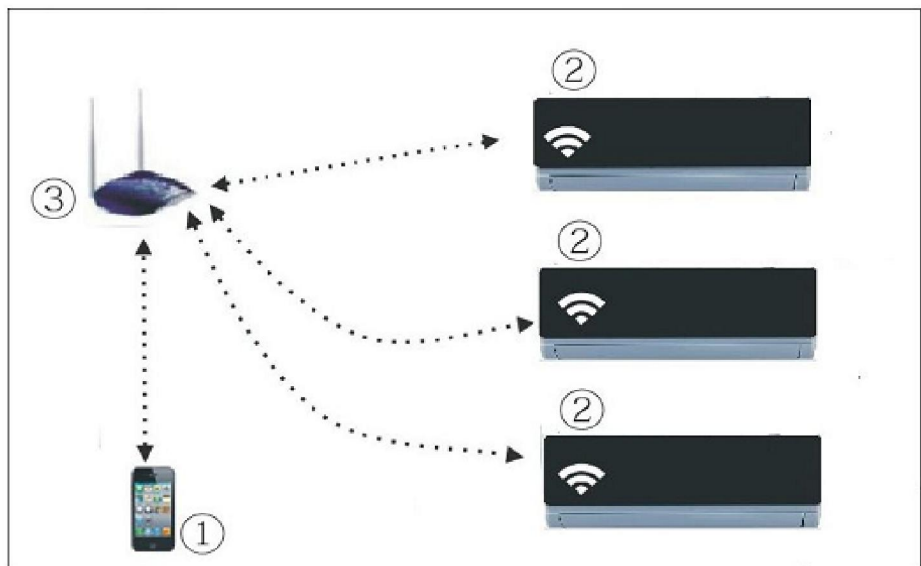

A WIFI adaptor csatlakoztatása

- 1) Távolítsa el a WIFI adaptor védőkupakját

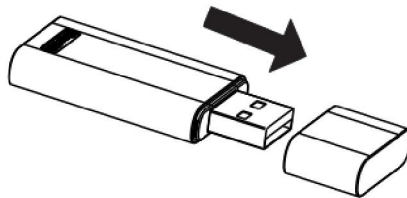

- 2) Nyissa fel a légkondicionáló előlapját, és csatlakoztassa az adaptort az USB csatlakozó aljzatba. (az ábra csak tájékoztató jellegű, a konkrét klímaberendezés csatlakozójának elhelyezkedése ettől eltérhet)
- 3) Ragassza fel a WIFI adaptorhoz tartozó QR bar kódot a készülék oldalára, oly módon, hogy az a telefontal könnyen leolvasható legyen.

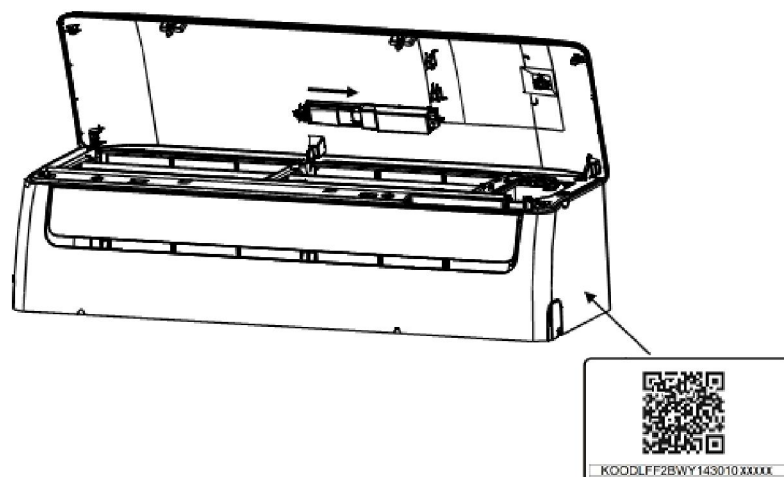

5 TELEPÍTÉS

1. Az alkalmazás telepítése

- 1) **Iphone felhasználók:** olvassa le a címlapon lévő QR kódot, vagy töltsse le a „NetHome Plus” alkalmazást az APP Store-ból.
- 2) **Android felhasználók:** olvassa le a címlapon lévő QR kódot, vagy töltsse le a „NetHome Plusz” alkalmazást a Google Play-ről.

2. A WIFI hálózatbeállítási mód bekapcsolása

A WIFI funkció használata előtt a hálózat beállítása szükséges. A hálózat beállításához a légkondicionálót hálózatbeállítási módba kell kapcsolni. Ezt a következőképpen teheti meg:

- 1) Kapcsolja le a légkondicionáló áramellátását.
- 2) Kapcsolja vissza az áramellátást, és nyomja meg egymás után 7-szer a távirányító „LED” gombját 3 percen belül.
- 3) A beltéri egységen megjelenő „AP” felirat azt jelzi, hogy a légkondicionáló WIFI hálózatbeállítási módba kapcsol.
- 4) Hálózatbeállítási módban a légkondicionáló a távirányítóval nem vezérelhető. 3-5 perc eltelté után, vagy a hálózat-beállítás végeztével a távirányító újra használható.
- 5) Amennyiben a hálózatbeállítási módban nem történik újabb beállítás, akkor 8 perc elteltével a berendezés automatikusan kilép a beállítási módból, és a megszokott módon vezérelhető.

3. Felhasználói fiók regisztrálása az interneten a „NetHome Plusz” felületre.

Győződjön meg róla, hogy a regisztráció alatt, mind a mobil eszköz, mind pedig a légkondicionáló csatlakozik a router-en keresztül az internethez.

Indítsa el a „NetHome Plusz” alkalmazást.

- (1) Válassza a „Creat Account” menüpontot

- (2) Írja be az e-mail címét és adjon meg egy jelszót (min.6-max.16 karakter), majd válassza a „Registration,” menüpontot.

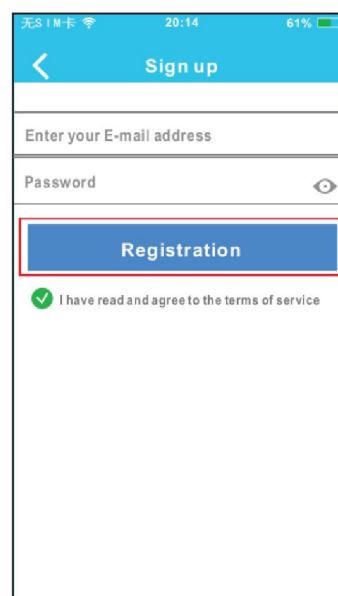
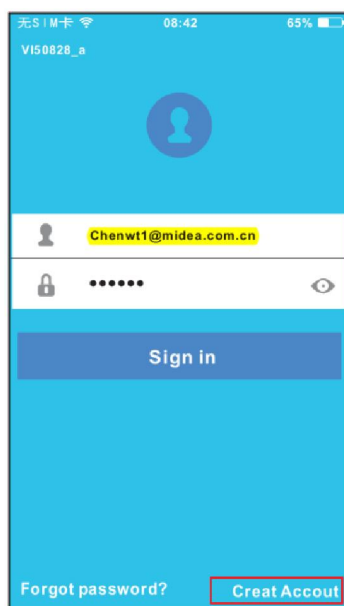

Ha elfelejtette a jelszót akkor érintse meg a „Forgot password?” gombot .

4.Hálózat konfigurálás és légkondicionáló regisztrálása a felhasználói fiókban

FIGYELEM!

- Egy adott berendezés csak egy felhasználóhoz kapcsolható a Nethome Plusz rendszerben, de egy adott felhasználóhoz több berendezés is regisztrálható, ill egy adott felhasználónéven bármely telefonról be lehet jelentkezni.
- A konfiguráláskor fontos hogy a telefon ahhoz a WIFI hálózathoz kapcsolódjon amire a légkondicionáló berendezést akarjuk kapcsolni.
- Győződjön meg róla, hogy az okostelefon készülék WIFI funkciói megfelelően működnek és automatikusan vissza tud kapcsolódni a Wifi hálózatra.

ANDROID rendszer esetén

Indítsa el a „NetHome Plusz” alkalmazást.

A légkondicionáló berendezést állítsa hálózatbeállítási módba az 5.2 fejezetben leírtak szerint.

(1) Irja be a felhasználónevet és a jelszót, majd kattintson a „Sign in” gombra.



(2) kattintson a „+ Add Device” gombra.

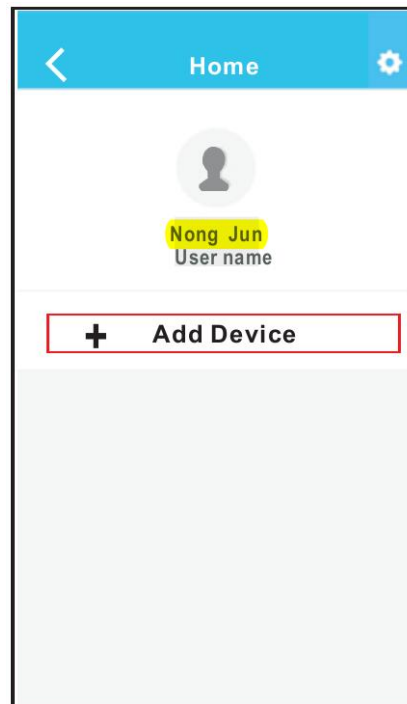

(3) Olvassa le a QR kódot a telefonjával. (a QR kódot ragassza fel a készülék oldalára, nehogy elveszítse).

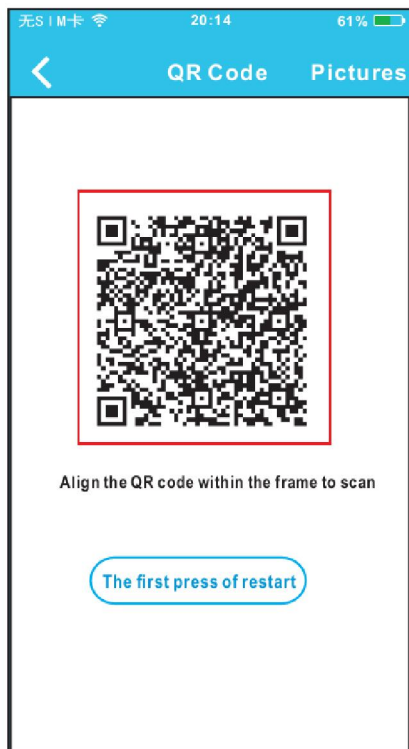

(4) Válassza ki a saját WIFI hálózatát. Írja be a WIFI jelszavát, majd kattintson az „OK” gombra. (A regisztráció néhány percig is eltarthat, ezalatt a „LOADING” felirat jelenik meg a kijelzőn.)

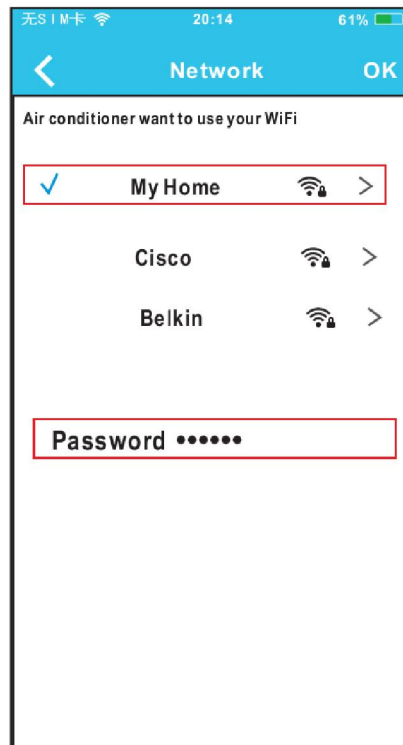

(5) Sikeres konfiguráció esetén a kijelzőn megjelenik a regisztrált légkondicionáló berendezés neve. (A név módosítható)

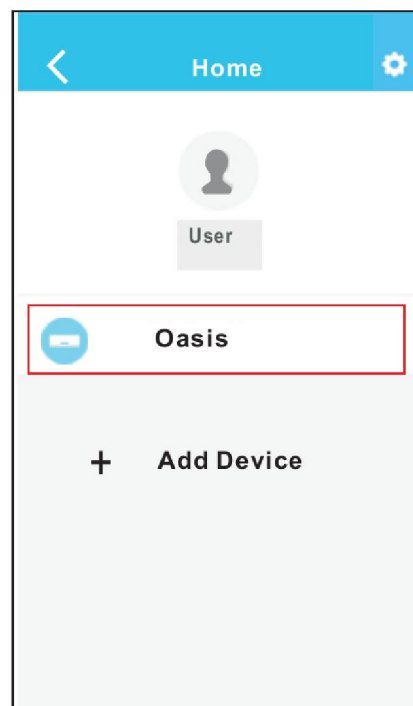

IOS rendszer esetén

Indítsa el a „NetHome Plusz” alkalmazást.

A légkondicionáló berendezést állítsa hálózatbeállítási módba az 5.2 fejezetben leírtak szerint.

- (1) Irja be a felhasználónevet és a jelszót, majd kattintson a „Sign in” gombra.



- (2) Koppintson a „+ Add Device” gombra.

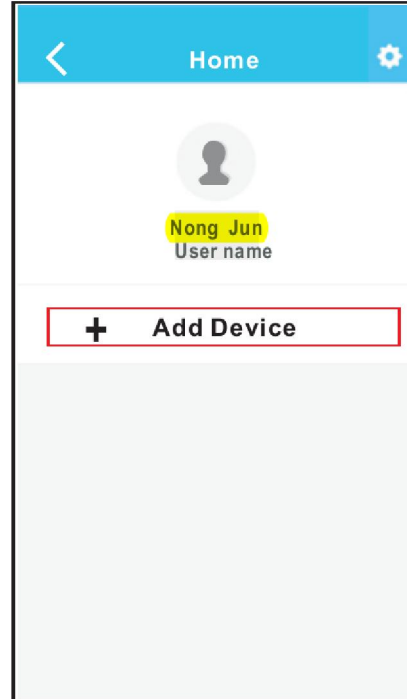

- (3) Olvassa le a QR kódot a telefonjával. (a QR kódot ragassza fel a készülék oldalára, nehogy elveszítse).

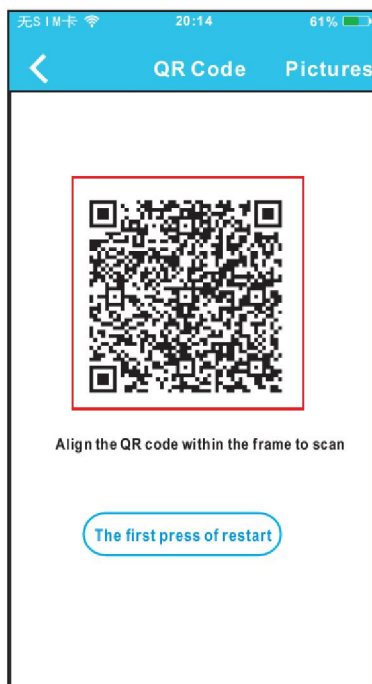

- (4) Olvassa el a lenti instrukciókat és lépjen vissza a készülék kezelőfelületéhez.

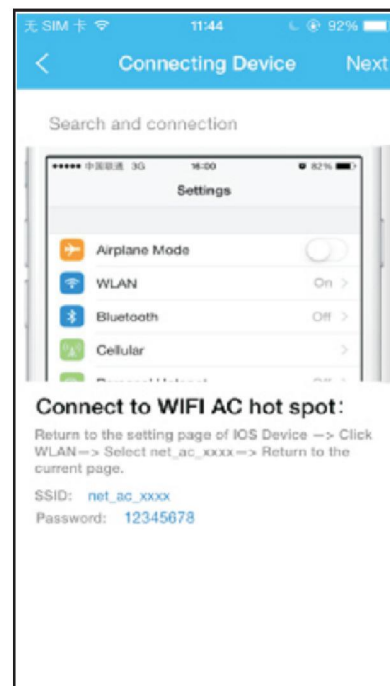

(5) Koppintson a beállításokra hogy eljusson a beállítás oldalra és válassza a WLAN beállításokat.

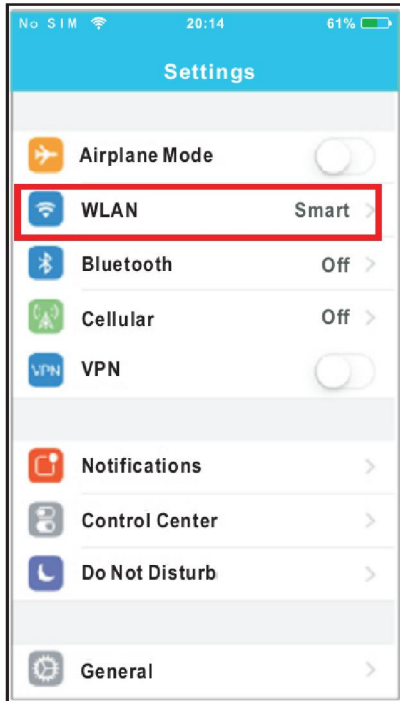

(6) Válassza a „net_ac_XXXX” hálózatot.



(7) Írja be az adaptor eredeti jelszavát: 12345678 és Koppintson a „Join” gombra.

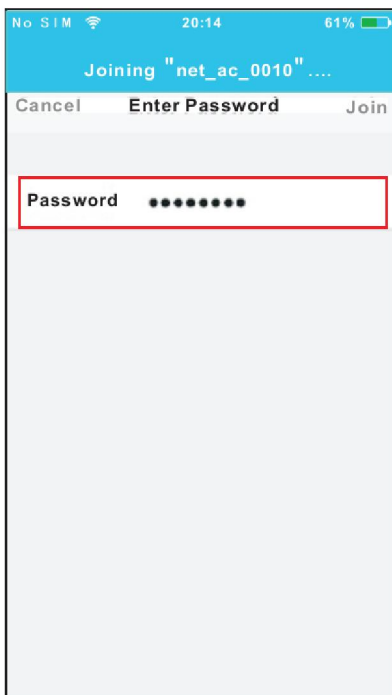

(8) Az alkalmazáshoz való visszatérés után koppintson a „Next” gombra.



(9) Válassza ki a saját WIFI hálózatát. Írja be a WIFI jelszavát, majd nyomja meg az „OK” gombot. (A regisztráció néhány percig is eltarthat, ezalatt a „LOADING” felirat jelenik meg a kijelzőn.)

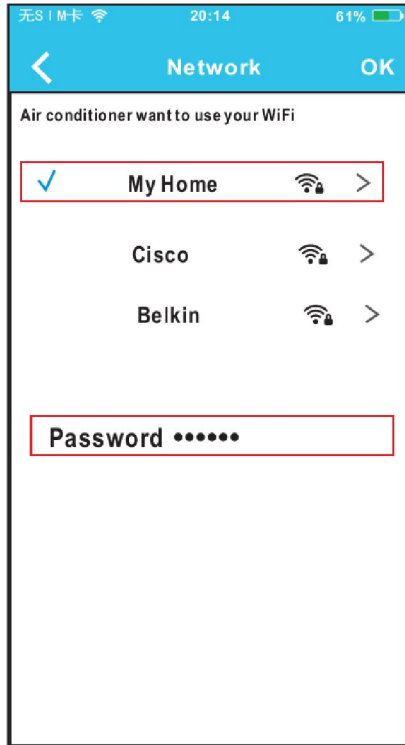

(10) Sikeres konfiguráció esetén a kijelzőn megjelenik a regisztrált légkondicionáló berendezés neve. (A név módosítható)

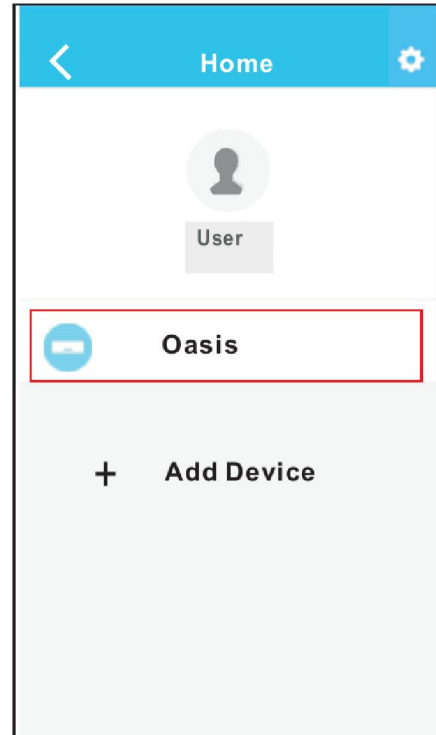

Megjegyzés:

A hálózati konfiguráció befejezése után az alkalmazás egy tájékoztató szöveget jelenít meg a képernyőn a sikeres telepítésről.

Bizonyos internet-környezetben előfordulhat, hogy a vezérelni kívánt klímaberendezés offline állapotúként jelenik meg a listában. Ebben az esetben áramtalanítsa a klímaberendezést, majd pár perc után ismét helyezze áram alá.

Az okostelefonján szintén lépjen vissza a bejelentkezéshez és jelentkezzen be ismét.

6. AZ ALKALMAZÁS HASZNÁLATA

A távoli hozzáféréssel történő vezérléséhez kövesse a következő lépéseket : Győződjön meg arról , hogy a telefon, és a légkondicionáló is csatlakozik az internethez.

(1) Irja be a felhasználónevet és a jelszót, majd nyomja meg a „Sign in” gombot.

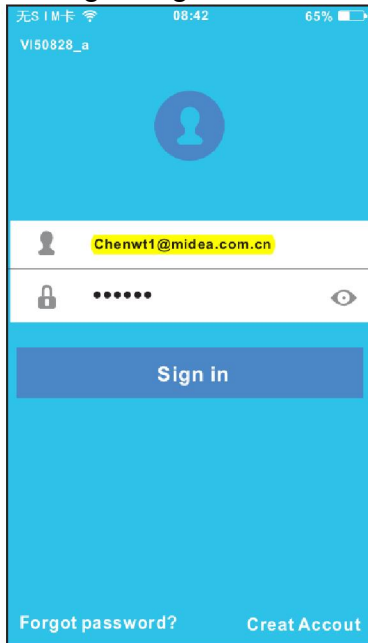

(2) Válassza ki a vezérelni kívánt berendezést.

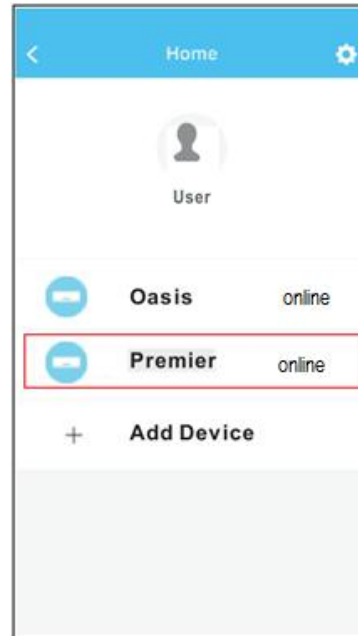

(3) A berendezés beindításához Koppintson a „LOGO” gombra.

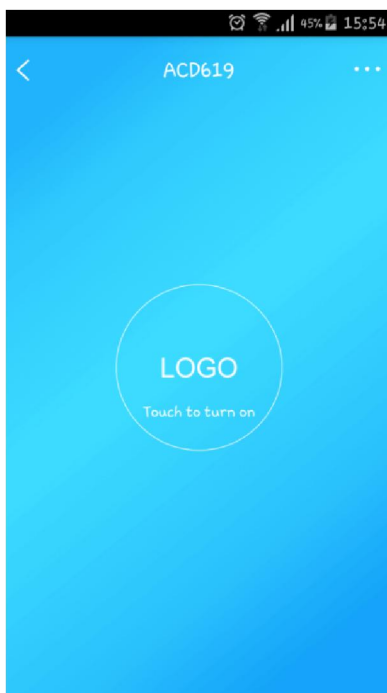

(4) A berendezés működése közbeni fő vezérlő képernyő. (hűtéskor kék, fűtéskor narancsszínű, párátlanító üzemmódban zöld, ventilátor üzemmódban halványkék)

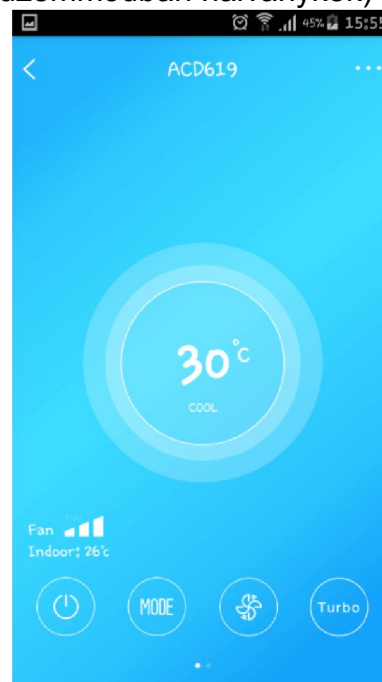



A kijelzőn megjelenik az aktuális légsebesség és a szoba hőmérséklete

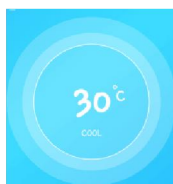

Hőmérséklet beállítás:

A hőmérséklet emeléséhez húzza az ujját a buborék felső felétől felfelé

A hőmérséklet csökkentéséhez húzza az ujját a buborék alsó felétől lefelé



Kikapcsolás:

A gomb érintésével kikapcsolja a berendezést.

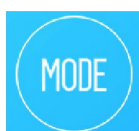

Üzem mód beállítás:

Válassza ki a kívánt üzemmódot (Automata-Auto, Hűtés-Cool, Szárítás-Dry, Fűtés-Heat, Ventilátor-Fan). A kiválasztott üzemmód megjelenik a hőmérséklet kijelző buborékban a kijelző színe az üzemmód szerint az alábbi lesz: Auto-zöld és kék; Hűtés-kék; Szárítás-zöld; Fűtés-narancssárga; Ventilátorüzem-halványkék



Ventilátorsebesség beállítás:

Érintse meg ezt a gombot, majd válassza ki a kívánt légsebességet: Low- Alacsony, Medium - Közepes, High - Magas, Auto - Automata

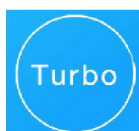

A „Turbo” gombbal bekapcsolhatja a turbo üzemmódot.

A funkció ikonokat balra húzva láthatóvá válnak a további funkciók:



Jobbra/balra swing :
(Nem minden berendezésen érhető el)



Le /fel swing :
(automata légterelés függőleges irányban)



Gazdaságos üzemmód :
(Nem minden berendezésen érhető el)

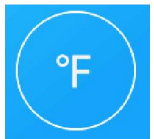

Celsius és Fahrenheit fok közti átváltás:



Figyelem!

Nem minden berendezés rendelkezik minden funkcióval. Az Turbo , az ECO, a jobbra/balra swing nem érhető el a minden berendezésen.

A képernyő bal felső sarkát  megérintve visszaléphet az előző képernyőre.

A képernyő jobb felső sarkát  megérintve elérheti a speciális funkciókat.

Speciális funkciók:

A speciális funkciókat az adott gomb jobbra húzásával kapcsolhatja be  és balra húzással kapcsolhatja ki. 

- Időzítés, (TIMER on, Timer off) (Nem minden berendezésen érhető el)
Beállíthat egy időzített kikapcsolási és egy időzített bekapcsolási időpontot, Választhatja, hogy minden héten ismétlődjék a beállított időzítés (érintse meg a Repeat feliratot), ill. kiválaszthatja, hogy mely napokon legyen érvényben (érintse meg a kívánt napokat). A beállítás végén érintse meg az „OK” gombot a képernyő jobb felső sarkában.

FIGYELEM!

Az időzítési funkció jelenleg kifejlesztés alatt van, csak a későbbiekben lesz használható!!

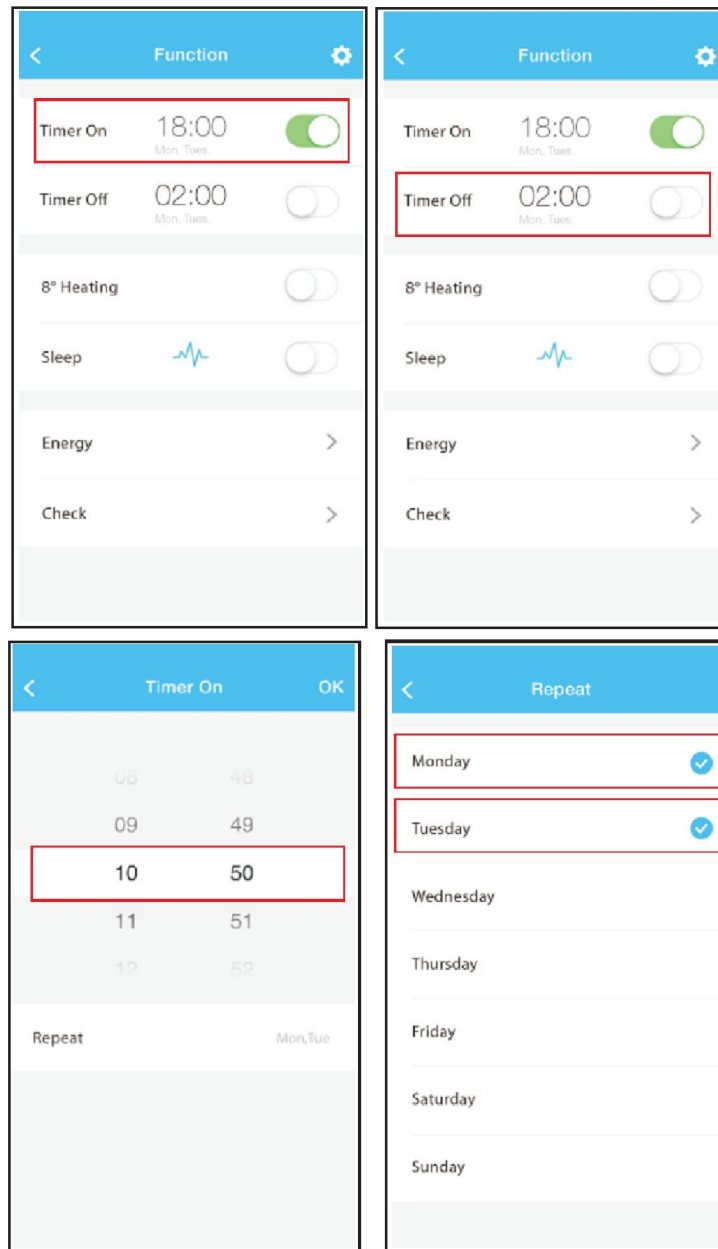

- Éjszakai üzemmód (Sleep)
Lehetősége van különböző éjszakai üzemmódok kiválasztására ill. egyedi hőmérséklet-lefutás beállítására is. Az egyedi beállítás esetén húzza a hőmérséklet pontokat le/fel igény szerint a diagramban.

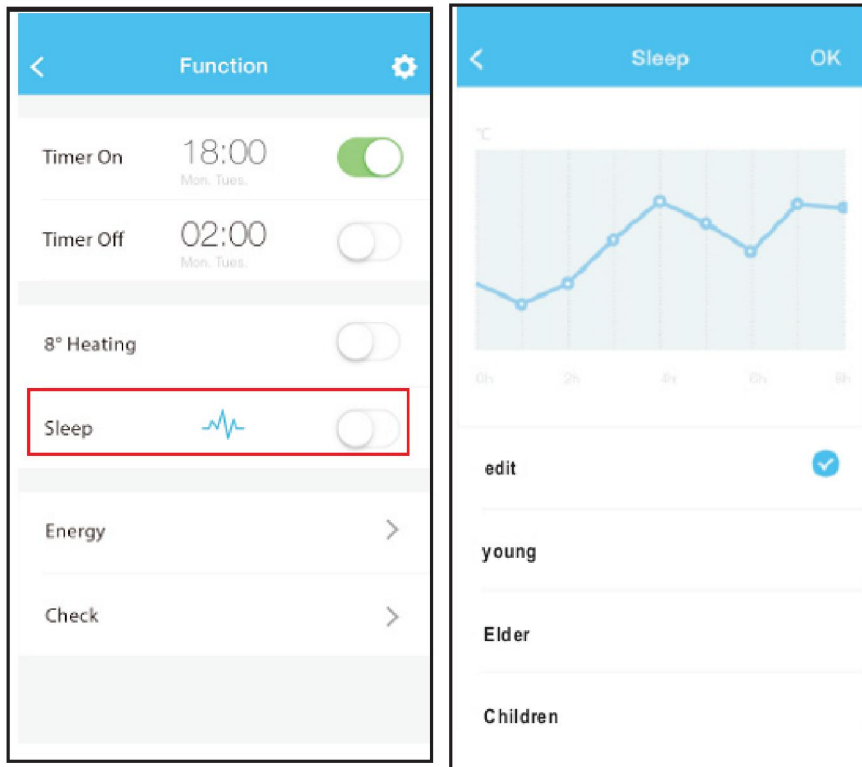

- Önellenző funkció (Check)
A Check funkcióval ellenőrizhető a berendezés állapota, az ellenőrzés után a képernyőn megjelennek a z esetleges hibás egységek száma (abnormal), a „Done” gombot megérintve pedig kijelzhetők a konkrét hibák.

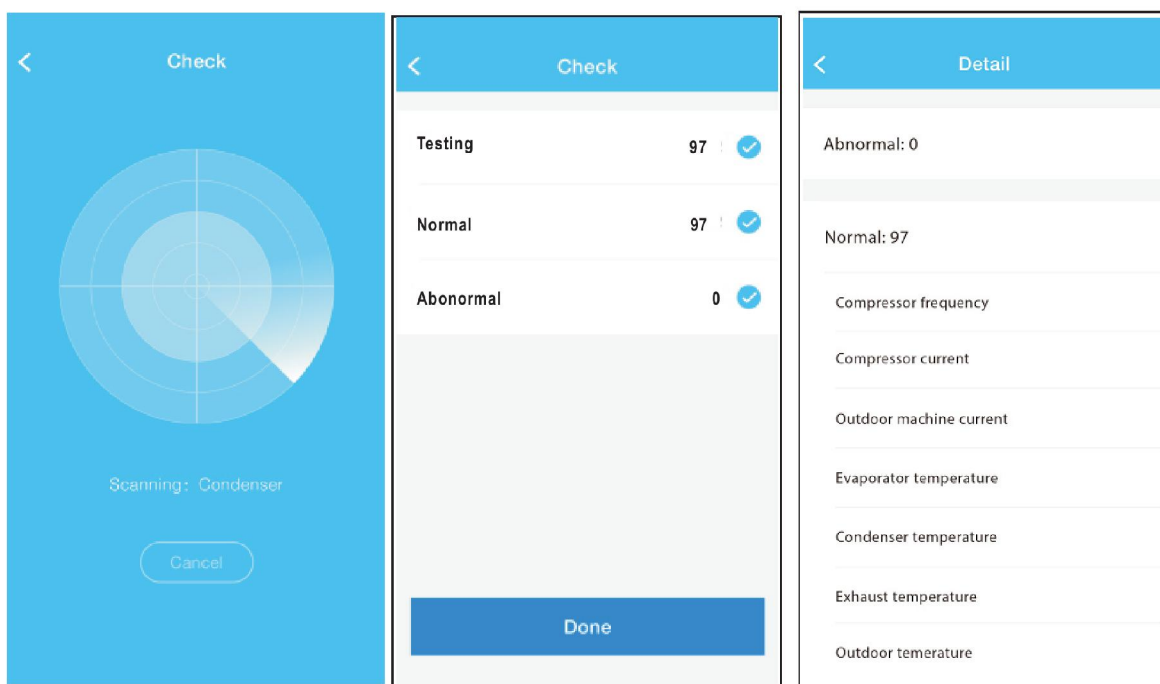

- Temperálási funkció (8°C Heat)

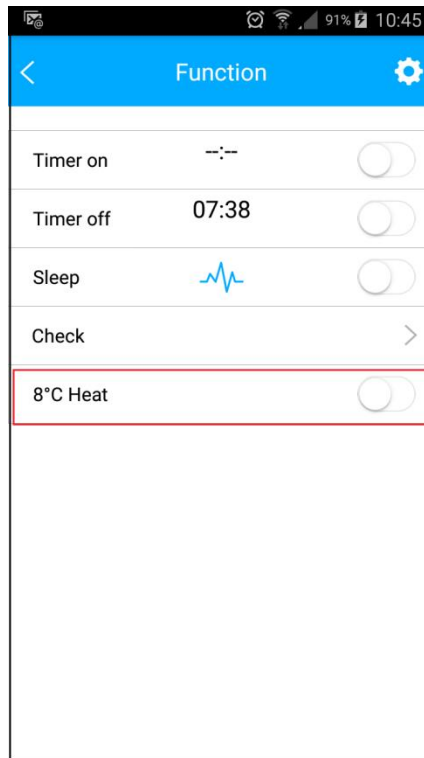

Regisztrált berendezés törlése, megnevezés módosítása.

A képernyő jobb felső sarkát  megérintve megtekintheti a berendezés képét, módosíthatja a berendezés megnevezését, ill. a „DELETE” gombbal törölheti a berendezést a listából.

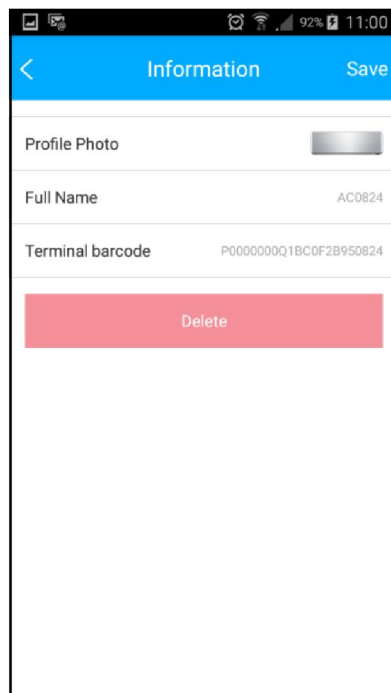

Fiókbeállítások, jelszóváltoztatás.

Lépjen vissza az alábbi képernyőig és érintse meg a képet.

A megjelenő képernyőn módosíthatja a felhasználói beállításokat.

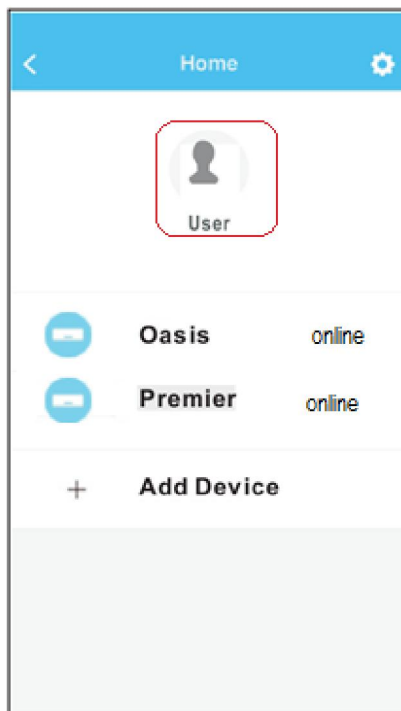

A gyártó semmiféle felelősséget nem vállal az Internet, a WIFI router ill. az okostelefon okozta problémákkal vagy károkkal kapcsolatban.